

DBC 213 Kasutusjuhend



Sisukord

- DBC213 tutvustus**
- Sisenevad kõned**
- Väljuvad kõned**
- Lühinumbrid**
- Toimingud kõne ajal**
- Kõnede eelsuunamine**
- Info jätmine oma telefonile**
- Teadete saatmine**
- Kõnepost**
- Vastamata kõned**
- Rühmad**
- Meeldetuletus**
- Isiklik kood**
- Telefoni lukustamine**
- Helisemise programmeerimine**
- Nuppude programmeerimine**
- Toonid ja helinad**

DBC 213

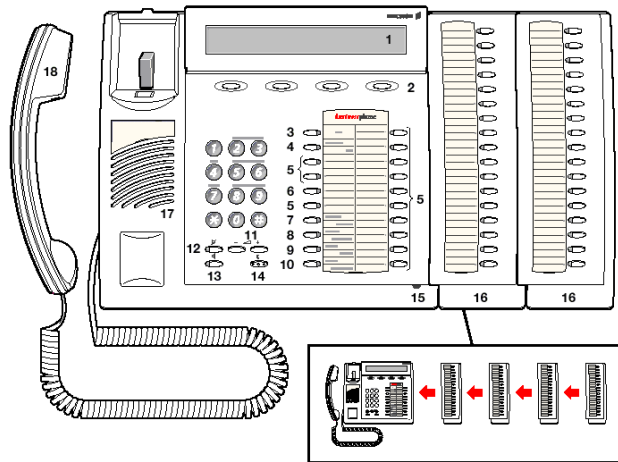

1 Ekraan

3x40 märki

2 Menüü nupud

3 Teine tase (2nd)

Nupu abil on võimalik kasutada teiste nupude teist taset.

4 Teade/info (Message / Info)

a. Teate saatmine teistele sisenumbritale.

b. Äraoleku info jätmine oma telefonile.

5 Programmeeritavad nupud (A-D)

Salvestatavad mälu nupud. Igal nupul on 2 tähendust.

6 Programmeeritav nupp (C) / Headset key

a. Salvestatav mälu nupp.

b. Salvestusadapteri (DBY 410 02) juhtimiseks.

7 Ühendamine/Suunatud (Transfer / Diversion)

a. Kõnede ühendamine.

b. Eelsuunamise aktiveerimine (tuli põleb kui suunamine on aktiveeritud).

8 Vahekõne/Konverents (Inquiry / Conference)

a. Kolmas liin vahekõnede võtmiseks.

b. Konverentsi moodustamine.

9 Liin 2/Loe& L2 nr (Line 2 / Read &)

a. Liin 2 nupp nii sisse kui välja helistamiseks.

b. Liin 2-le sissehelistaja numbri vaatamine.

10 Liin 1/Salvest/Kord (Line 1 / Save/Redial)

a. Liin 1 nupp nii sisse kui välja helistamiseks.

b. Salvestus/kordus nupp (ühekordne mälu).

11 Helitugevuse nupud

Helitugevuse reguleerimine

12 Mikrofon kinni (Mute)

Lülitab mikrofoni välja.

13 Valjuhääldi sisse/välja

Lülitab sisse või välja valjuhääldi..

14 Lõpp (Clear)

Katkestamine (Telefoni programmeerimisel programmeerimise lõpetamine)

15 Mikrofon

16 Lisapaneel

17 Valjuhääldi

18 Kuuldetoru

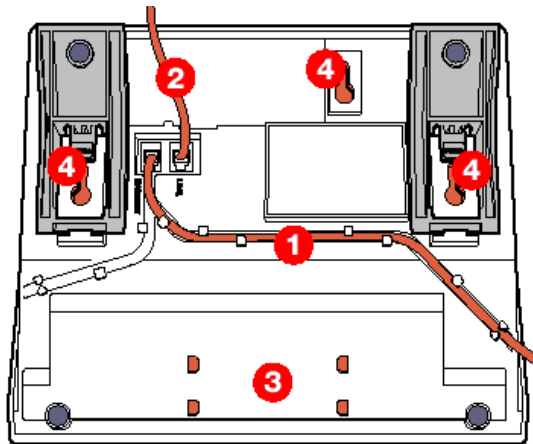

- 1 Torujuhe
- 2 Liinijuhe
- 3 Telefoninumbrite märkmik
- 4 Seinalekinnitamise augud

Jalgade kinnitamine

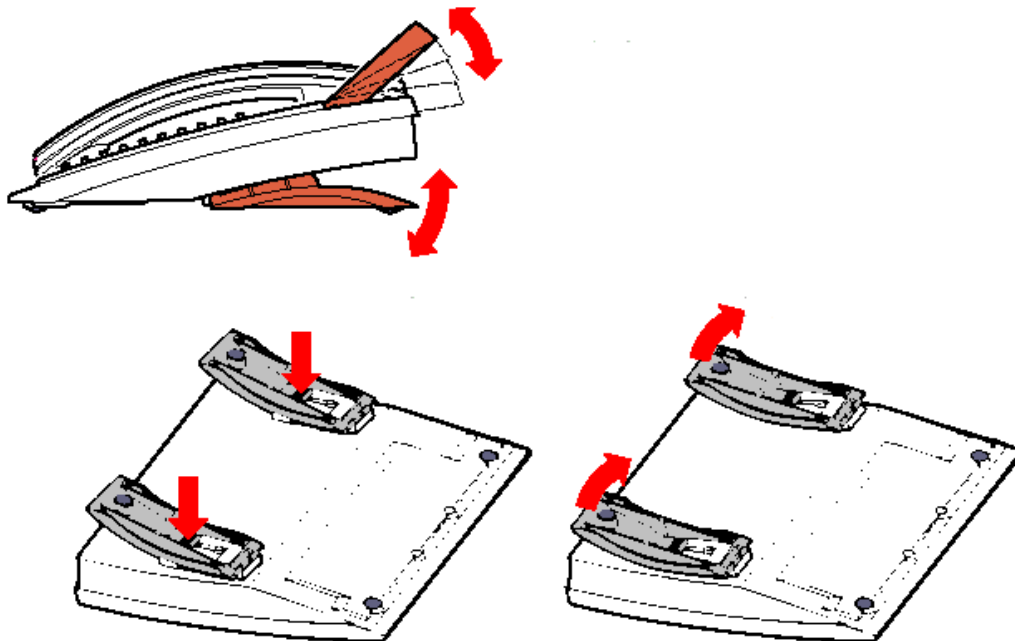

Sisenevad kõned



Liin

Helisemine ja liininupu signaallambi vilkumine annab märku sissetulevast kõnest

Kõnedele vastamine

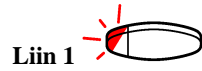

Liin 1

Vajutage vilkuvat liini nuppu

Või



Tõstke heliseva telefoni toru

Teiselt telefonilt vastamine



Kuulete, et kuskil telefon heliseb ja tahate sellele vastata

Valige heliseva telefoni sisenumber ja kinnitooi järel vajutage "6"

Või

(Noppimine)



Valige noppimiskood



Esindus

(Juhul kui telefonile on programeeritud Esindus)

Vajutage nupule Esindus

Teisele kõnele vastamine



Liin 2

Kõne juba toimub, summutatud helin teatab uuest sissetulevast kõnest (Liin 2 hakkab vilkuma)



Liin 2

Vajutage nupule liin 2. Kõne Liinil 1 jääb automaatselt ootele.

[Toimingud kõne ajal](#)



Teine tase

Te ei taha vastata kuid tahate näha kes helistab Liinile 2



Liin 2

Nuppu all hoides näete numbri..

Väljuvad kõned

Helistamine



Tõstke toru (Võib ka valida ilma toru tõstmata)

Valige number

Valitav number võib olla:

Sisenumber

Üldine lühinumber

Suunakood (reeglina "0") ja välisnumber

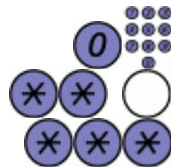

Individuaalsed lühinumbriid (0..9)

Viimati valitud linnanumbri kordus

Numbri salvestamine mällu (number on valitud ning soovite seda salvestada)

Teine tase

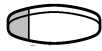

Liin / Salvest/kord



Salvestab eelnevalt valitud numbri

Teine tase

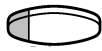

Liin / Salvest/kord



Numbri valimine mälust (number on salvestatud niikaua kui sinna salvestada uus number

Kui on 1 kõne pooleli ja soovite vahepeal helistada veel kellelegi vaadake toimingud kõne ajal [Toimingud kõne ajal](#)

C



Kõne lõpetamine

Hõivatud siseliin

Helistate sisenumbrile ja kuulete kinnist tooni

Järjekord

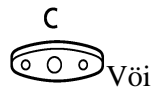

5

Kui sisenumber, millele helistasite, on kinni või ei vasta, võite kasutada järjekorda: jaam helistab antud numbril kohe, kui see vabaneb või kui aparatuur on üks kord kasutatud. Korraga saab olla mitmes järjekorras Valige "5"

Kuulete registreerimistooni
Asetage toru hargile ja oodake kuni Teile tagasi helistatakse

Hõivatud abonendi vabanes heliseb Teie telefon



Kohalejõudnud abonent teeb ühe kõne või tõstab toru, Teie telefon heliseb
Tõstke toru

Järjekorda jäetud abonentile helistatakse automaatselt

Koputus

4

Te võite sisenumbrile anda vaikse helinaga märku (kui see on lubatud)
Valige "4"

Oodake. Hõivatud abonent kuuleb teatud signaali, et keegi soovib ühendust saada. Kui ta lõpetab, helistatakse talle automaatselt

Vahelminek

8

Kui Teil on tingimata vaja rääkida abonentiga, kellel on kõne antud hetkel pooleli, võite lülituda kõnele kolmandaks osapooleks (kui see toiming on lubatud)
Valige "8"

Kõnelejad kuulevad hoiatavat signaali ja algab kolme osapoolega kõne. Kui abonent kelle kõnele tuldi vahele lõpetab kõne, heliseb Teie telefon ja toru tõstes saate jätkata kõnet kahekesi

Helistamine teiselt telefonilt

Te soovite helistada teiselt telefonilt kasutades oma telefoniõigusi ja oma telefoninumbrit. [Telefoni lukustamine](#)

Lühinumbrid

Telefonijaam võimaldab igal kasutajal programmeerida enda jaoks individuaalseid lühinumbreid, mis näiteks võivad olla sagedasti kasutatavad pikad linnanumbrid vms

Üldised lühinumbrid



Tõstke toru ja valige

Valige lühinumbril number

Lühinumber on salvestatud jaama ja on kuni 4 kohta pikk. Lühinumbrid on kasutatavad kõigilt telefonidelt (kui pole piiratud). Juhul, kui numbril on helistamise piirang, siis lühinumber piirangule ei allu (läheb sellest mööda)

Individuaalsed lühinumbrid

[Nuppude programmeerimine](#)

Teine tase



A



Helistamiseks vajutage Teine tase ja nupp

Valjuhääldi

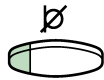

Lülitab mikrofoni välja (Teine pool Teid ei kuule)



Lülitab Valjuhääldi sisse / välja



Kui vajutate nuppu siis kui toru on üleval (tuli hakkab põlema)



Kuulete teist poolt valjuhääldist. nüüd võite toru ära panna ilma et ühendus katkeks (kui toru on hargil töötab telefonis olev mikrofoni)



C



Kõne lõpetamine (valjuhääelse kõne lõpetamine)

Toimingud kõne ajal

Vahekõne

Vahekõne

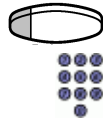

Teil on üks kõne pooleli ja soovite samaaegselt teha ka teise kõne
Vajutage Vahekõne nupule ja kuulete valimistooni käimasolev kõne jääb ootele

Helistage teisele abonendile

Esimene kõne on pandud ootele. Kui teine abonent vastab, võite kõnesid vahetada, ühendada, luua konverentskõne ja lõpetada ühe kõnedest

Kõnede vahetamine

Liin 1



Te võite end ühendada kord ühe, kord teise kõnelejaga

Vajutage kõnede vahetamiseks

Vahekõne



Toimub kõnede vahetamine, aktiivne kõne pannakse ootele ja ootel olnud kõnne muutub aktiivseks

C



Vajutage käigusoleva kõne lõpetamiseks

Liin 1



Käigusolev kõne lõpetatakse ja Teid ühendatakse automaatselt ootava kõnega

Ühendamine

Vahekõne



Te soovite ühendada käigusolevat kõnet kellelegi teisele

Sooritage vahekõne



Asetage toru hargile (juhul, kui helistate jaamast välja oodake vastust)

Ühendamine

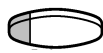





Toimub kõne ühendamine ja Teie telefon on jälle vaba

Kui ühendamine ebaõnnestus või ei ole lubatud heliseb Teie telefon uuesti
Tõstke toru







Olete ühenduses esimese osapoolega







Konverents

- Vahekõne**   Teil on vestlus pooleli ja soovite moodustada konverentskõne (kuni 6)
 Sooritage vahekõne
- Teine tase**  Vajutage, et moodustada mitme osapoolega konverentskõne
- Konverents**  Sel viisil saate kõnele lisada kuni kuus osapoolt
-  Asetage toru hargile, kui soovite konverentsi lõpetada (konverentsi algataja katkestab kõik osalejad)

Välisnumbri salvestamine

- Teil on võimalik salvestada valitud välisnumbrit, et seda hiljem kasutada
- Teine tase**  Vajutage enne kõne lõpetamist Teine tase ja
- Liin / Salvest/kord**  Salvesta
- Salvestatud numbri valimiseks
- Teine tase**  Vajutage enne kõne lõpetamist Teine tase ja
- Liin / Salvest/kord**  kordus

Kõne ootele panek

- Individuaalne ootele panek
- Liin**  Kui soovite kõne ootele panna vajutage Liini nuppu
- Liin**  Kõne on ootel vajutades Liini nupule saate kõne kätte
- Liin / Salvest/kord**  Salvesta
- Üldine ootele panek
- Hold**  Vajutades nupule Hold (eelnevalt programmeeritud)
- Liin**  Liini nupu lamp vilgub aeglaselt Kõne võib jätkata teiselt telefonilt
- Oma telefonilt
- Liin**  Vajutage Liini nuppu ja jätkake kõne
- Teiselt telefonilt
-  Valige abonendi number, kes pani kõne ootele ja 6

Kõnede eelsuunamine

Te soovite, et Teie number heliseks kuskil mujal

Tingimuslike suunamisi on võimalik aktiveerida ainult jaama programmeerimisel (ei ole kasutajal võimalik muuta)

Telefonilt on võimalik juhtida ainult vahetut suundumist.

Kui olete aktiveerinud eelsuunamise, siis Teie sisenumbrile suunatud kõned edasi ei suundu.

Suunatud



Kui suunamine on aktiivne tuli põleb ja ekraanile on näha kuhu on suunatud

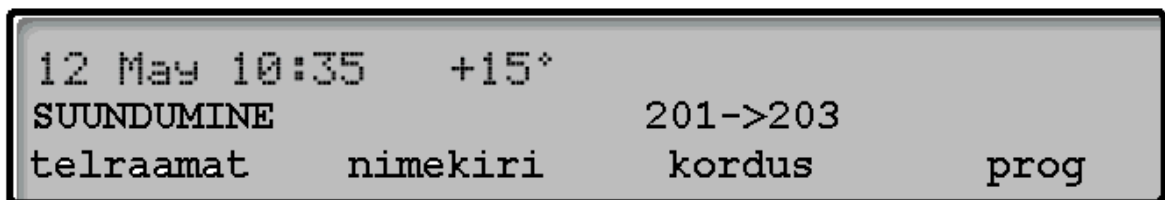

Eelsuunamine ettemääratud kohale

Juhul, kui jaamas on määratud suundumiskoht

Teine tase



Valige teine tase ja suunatud

Suunatud



Lamp süttib

Tühistamiseks

Teine tase



Valige teine tase ja suunatud

Suunatud



Lamp kustub

Või



Tõstke toru ja valige

Spetsiaalne valimistoon tuletab meelde, et suundumise toiming on aktiivne. Kõik kõned suunduvad automaatselt eelnevalt programmeeritud numbrile



Toimingu tühistamiseks tõstke toru ja valige.

Tavaline valimistoon





Kõne lõpetamine

Määratud suundumiskoha muutmine



prog
 Juhul, kui tahate muuta määratud suundumiskohta vajutage **prog**

eelsuund
 Vajutage nuppu **eelsuund**

Lamp süttib
 **Suunatud** 

Valige uus suundumiskoht



salvesta
 Valige teine tase ja suunatud

Lamp kustub
 **Suunatud** 

C
 Lõpetamine

Eelsuunamine vabaltvalitud kohale

Kõik Teie numbrile tulevad kõned suunduvad teie poolt määratud numbrile.
 Tõstke toru ja valige



Valige vastamiskoha number (sisenumber või lühinumber)



Spetsiaalne valimistoon tuletab meelde, et suundumise toiming on aktiivne. Kõik kõned suunduvad automaatselt eelnevalt programmeeritud numbrile

Toimingu tühistamiseks tõstke toru ja valige



Tavaline valimistoon

C
 Kõne lõpetamine

Eelsuunamise vastamiskoha muutmine

Teie telefon peab olema eelnevalt suunatud.

Muuta saab ainult sealt, kuhu on suunatud, või sealt kuhu tahate end suunata

Tõstke toru ja valige



Valige oma sisenumber



Valige uus vastamiskoha number



C
 Kõne lõpetamine

Eelsuunamise tühistamine teiselt telefonilt

Teie telefon peab olema eelsuunatud

Tühistada saab ainult sealt, kuhu on suunatud



Tõstke toru ja valige



Valige oma telefoni number



Kõne lõpetamine

Eelsuunamine jaamast välja

Te soovite oma telefoni suunata jaamast väljaspool asuvale numbrile (suunata saab ainult sinna kuhu Teil on lubatud helistada)



Tõstke toru ja valige



Valige suunakood ja number



Toimingu tühistamiseks tõstke toru ja valige

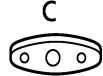

Kõne lõpetamine

Eelsuunamisest möödumine

Soovite helistada sisenumbrile, kuigi seal on aktiveeritud eelsuunamine



Valige kood











Valige sisenumbr





Info jätmine oma telefonile

Te soovite jätta oma telefonile äraolekuteate, kas teksti kujul (nähtav funktsionaaltelefonil) või kõnena. Juhul, kui on info aktiveeritud, on toru tõstes kuulda eriline valimistoon







Ettemääratud info

- Teine tase 
- Info  Valige info jätmise kood
- jäta**  Valige info kood
- äraolek**  Valige äraolekutekst
- kindltkst**  Valige kindeltekst
- järgmine**  Valige sobiv sõnum
- 
- 

Info	Kood	Parameeter
Tulen tagasi	1	Kell HHMM
Tulen tagasi	2	Kuu KK Päev PP
Lõunal	3	Kell HHMM
Koosolekul	4	Kuu KK Päev PP
Puhkusel	5	Kuu KK Päev PP
Haige	6	Kuu KK Päev PP

-  Sisestage parameeter
- aktiveeri**  Aktiveerimine
-  C
-  Lõpp

Kustutamine

- Teine tase 
- Info  Valige ja info
- kustuta** 
- äraolek**  Valige äraolekutekst
-  C
-  Lõpp

(De)Aktiveerimine

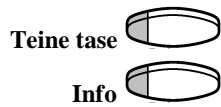

Eelnevalt sisseloetud info aktiveerimine, sama koodiga toimub ka info passiivseks muutmine

aktiivne



passiivne



C



Lõpp

Kõne info

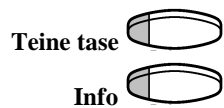

Valige info jätmise kood

jäta

Valige info kood



äraolek

Valige äraolekutekst



kõne

Valige kõne



salvesta

Salvestamise alustamiseks vajutage salvesta



kuula

Salvestamise lõpetamiseks vajutage kuula



aktiveeri

Aktiveerimine



C



Lõpp

Teadete saatmine

Kui soovite jätta kellelegi mingi teade, siis valige sisenumber ja jätke teade. Kui Teile on jäetud teade, siis on toru tõstes kuulda eriline valimistoon. Võimalikud teated on helistamispalve või kõneteade

Helistamispalve

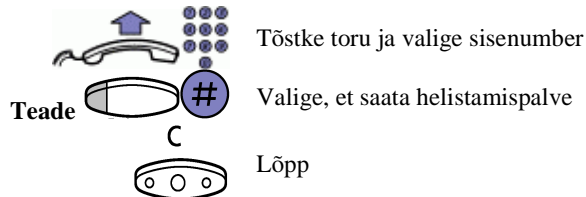

Kõneteade

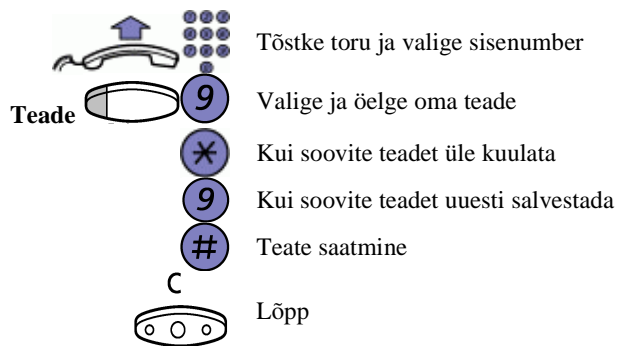

Teate vastuvõtmine

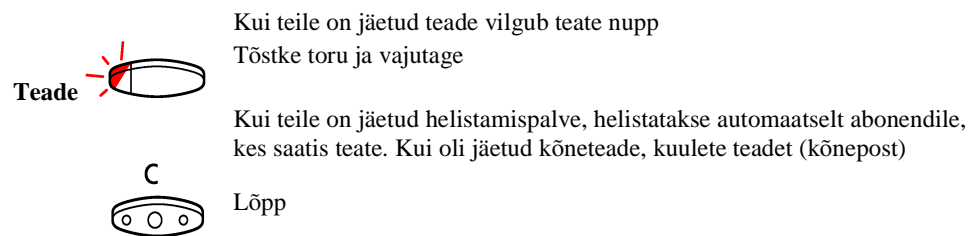

Diktofon

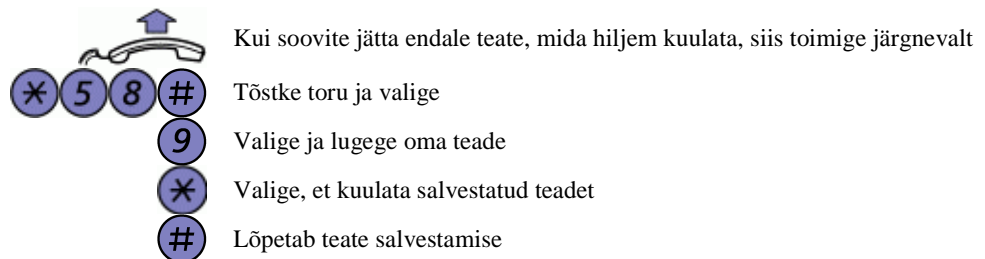

Kõnepost

On võimalus suunata oma number kõneposti ja hiljem kuulata teateid mida sinna on jäetud. Kõnepostil on vajalik teha number, kuhu saaks ka linnast helistada. Võimalik on üldine ja individuaalne kõnepost. Üldise puhul saavad seda kuulata kõik kellel on selleks antud õigus, individuaalne aga on seostatud sisenumbriga ja parooliga.

Suundumist võib ise aktiveerida ja deaktiveerida, kuid võib ka jaamast panna peale tingimuslikud suunamised (kinnise ja/või mitte vastamise korral).

Aktiveerimine

Kõik Teie numbrile tulevad kõned suunduvad Teie Kõnepostkasti

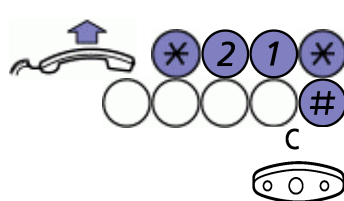

Tõstke toru ja valige

Valige kõneposti number

Lõpp

Deaktiveerimine

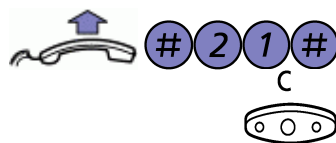

Toimingu tühistamiseks tõstke toru ja valige

Lõpp

Kuulamine

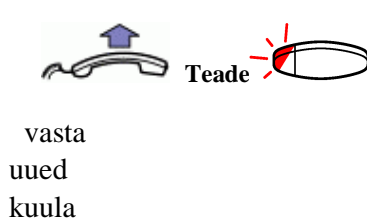

Kui teile on jäetud teade vilgub teate nupp

Tõstke toru

Vajutage

Vasta

Uued või salvestatud

kuula

Valige

Valige salasõna

Valige, et teateid kuulata

Valige kood

vasta
uued
kuula

Tegevus	kood
Teate uuesti kuulamine	1
Järgmise teate kuulamine	2
Teate kustutamine	3
Tagasi peamenüüsse	#

Tervitustekstide muutmine

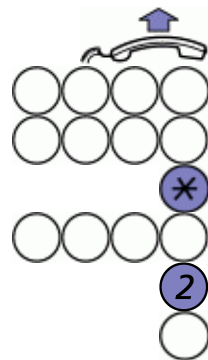

Tõstke toru

Valige postkasti number

Valige oma sisenumber

Valige

Valige oma salasõna

Valige, et muuta tervitusteksti

Valige kood

Tegevus

Teade kuulamine

Teade muutmine

kood

1

2



Salvestamise lõpetamiseks valige #

Vastamata kõnede vaatamine

12 May 10:35	+15°		
SISENUMBER		201	5 KÔNET
telraamat	nimekiri	kordus	prog

Ekraani all paremasnurgas tähe "K" ees olev number näitab vastamata kõnede arvu. max 10

nimekiri



Vatamiseks valige

12 May 10:35	+15°		
06402333		KÔNE	1/5
helista	järgmine	aeg	kustuta

järgmine



Järgmise kõne vaatamine

aeg



Näitab aega ja mitu korda on helistanud

kustuta



Kustutab nimekirjast

helista



Tagasihelistamiseks vajutage



Suunakood

helista



Vajutage

Rühmad

PBX -rühm

Helistades PBX rühma numbril valib jaam rühmaliikmetest esimese vaba ja telefon heliseb seal. Valimine võib toimuda kolmel moel

- 1) eelistusega esimesele liikmele
- 2) iga järgmine kõne on järgmisele (võrdne koormus)
- 3) kõik vabad liikmed helisevad korraga

Rühma kõned



Rühma kõnele vastamine toimub samamoodi nagu tavaliste kõnede vastamine

Tõstke heliseva telefoni toru

Rühma sisselogimine

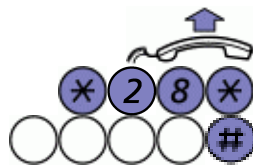

Tõstke toru

Valige

Valige rühma number kuhu tahate sisselogida

Või

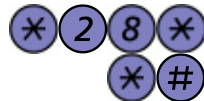

Valige, kui tahate sisse logida kõikidesse rühmadesse

Rühmast lahkumine

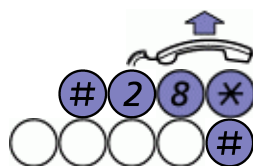

Tõstke toru

Valige

Valige rühma number kust tahate välja logida

Või

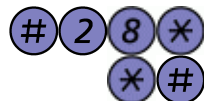

Valige, kui tahate välja logida kõikidest rühmadest

Tandem

“tandem” konfiguratsioonis, ühe loogilise tervikuna, sama telefoninumbri sisenevate kõnede jaoks, kusjuures välja võib helistada ka mõlemalt telefonilt korraga ja sõltumatult.

Süsteemi on võimalik õelda nii, et kas nad helisevad korraga või mitte.

Tõstke toru



Tandemi aktiveerimine (helisevad korraga)



Tandemist lahkumine (heliseb ainult “master”)



Helistamiseks tandemist teisele liikmele tuleb valida oma sisenumber

Noppimisrühm

Abonendid, kes kuuluvad ühte noppimisrühma, saavad vastata teisele telefonile tulnud kõnede, valides noppimiskoodi.



Tõstke toru ja valige (kood on tavaliselt ”# #”)

Või



Valige heliseva telefoni sisenumber ja vajutage ”6”

Meeldetuletus

Aktiveerimine

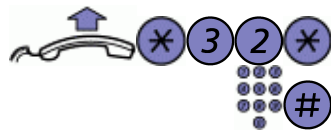

Kui Te vajate mingil kellaajal meeldetuletust, saate panna telefoni seda tegema. Saate sisestada mitu kellaega järgmiseks 24 tunniks, mil Teie telefon hakkab helisema.

Tõstke toru ja valige

Valige kellaeg HHMM (kellaeg) ja ”#”

Sisestatud ajal hakkab Teie telefon helisema, Helin erineb tavalisest helinast

Tühistamine



Valige ja tühistate kõik meeldetuletusajad

Isiklik kood

Te saate kasutada 4-numbrilist koodi, vältimaks oma telefoni kasutamist kõrvaliste isikute poolt. Kood kehtib ka kõneposti ja DISA puhul

Koodi muutmine

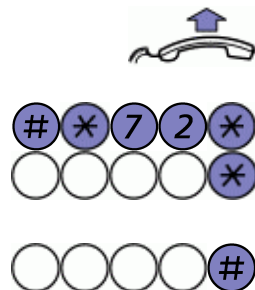

Tõstke toru ja valige

Valige kehtiv kood

Esialgne kood on ”0000”

Valige uus kood.

Kuulete registreerimiskoodi

Telefoni lukustamine

Telefoni lukku pannes saab Teie telefon jaamas määratud helistamispiirangu. Piirang on kogu jaama jaoks ühine.

Lukustamine



Kui soovite oma telefoni sulgeda väliskõnedeks (tuleb programmselt lubada)

Valige oma telefoni blokeerimiseks

Kuulete registreerimistooni

Avamine

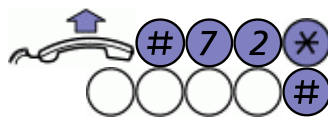

Blokeeringu tühistamiseks valige

Oma isiklik kood

Kuulete registreerimistooni

Ajutine avamine

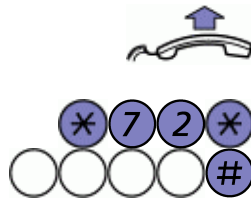

Kui soovite ajutiselt (üheks kõneks) telefoni blokeeringut katkestada

Tõstke toru ja valige

Valige oma isiklik kood

Kuulete valimistooni

Sooritage kõne

Helistamine teiselt telefonilt

Kui Teil on vaja helistada kellegi teise blokeeritud telefonilt

Välja helistades näitab telefon Teie numbrit ja saab samad õigused, mis on Teie telefonil

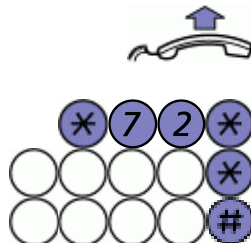

Tõstke toru

Valige

Valige oma isiklik kood

Valige oma sisenumber

Kuulete valimistooni

Sooritage kõne

Helitugevuse ja helisemise muutmine

Helitugevuse muutmine



Helitugevuse muutmine nii torus kui valjuhääldis

Helinate muutmine

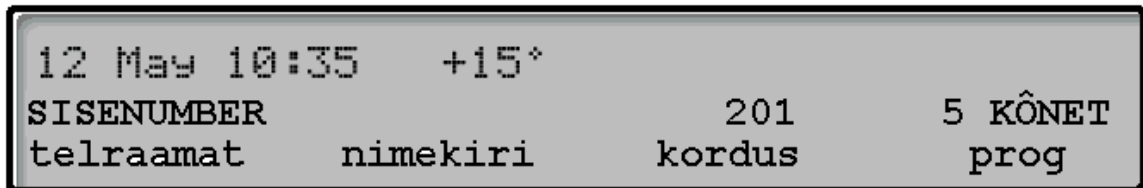

prog

Sisenemine programmeerimisse



helin



Helisemise tüüp

tüüp



1

Konstantse helitugevusega helisemine

2

Valjeneva tugevusega helisemine

Helisemise tugevus

valjus



0

kuni

9

Helitugevuse muutmine

Helisemise meloodiad

meloodia



0

kuni

9

Meloodiate muutmine

Lõpetamine



Programmeerimise lõpetamine

Nuppude programmeerimine

Telefonil on 14 programmeeritavat nuppu (lisapaneelil 17), kuhu võib programmeerida sisenumbri esinduse või mõne muu funktsiooni. Nupul on 2 taset. Esimese taseme alla on võimalik programmeerida mõnda funktsiooni, sisenumbri esindust või kasutada teda mälu nupuna (4 kohta). Teisele tasemele on võimalik programmeerida pikki numbreid.

Programmeerimise alustamine

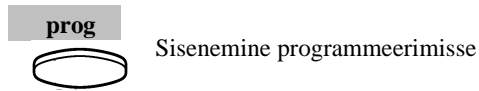

Nupu programmeerimine (1. tase)

[Nupu Funktsioonid](#)

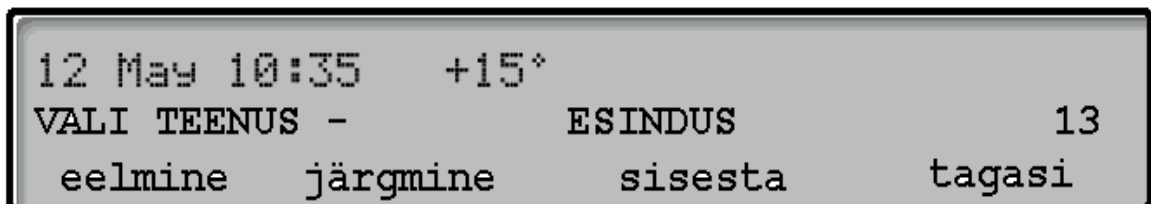
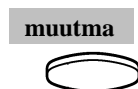
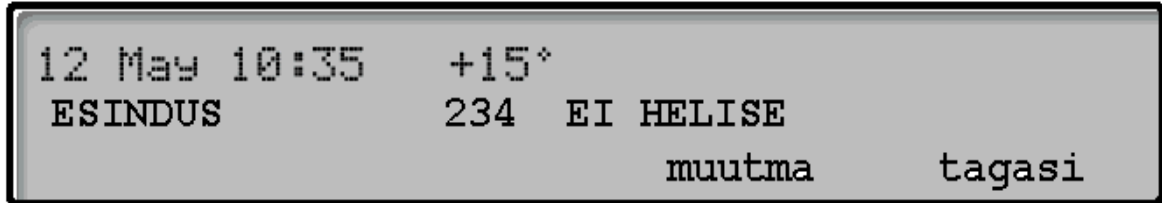
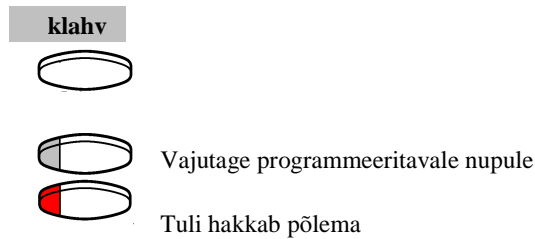

eelmine järgmine



Nende nupude abil saab kerida funktsioone

või



Valige funktsioon

sisesta



Vajutage programmeeritavale nupule



Valige number

salvesta



Vajutage programmeeritavale nupule



Helisemine

sisesta

Vajutage programmeeritavale nupule



Tuli kustub



Vajutage järgmisele programmeeritavale nupule

Tuli hakkab põlema

tagasi



Toob eelmise toimingu ette

Nupu programmeerimine (2. tase)

lühinr



Teine tase



Vajutage programmeeritavale nupule



Tuli hakkab põlema



Valige soovitud number

salvesta

Vajutage



Tuli kustub



Vajutage järgmisele programmeeritavale nupule

Tuli hakkab põlema

Programmeerimise lõpetamine



Lõpetab programmeerimise

Näiteks: Nupu "A" alla numbriga 234 esinduse, mis ei helise.

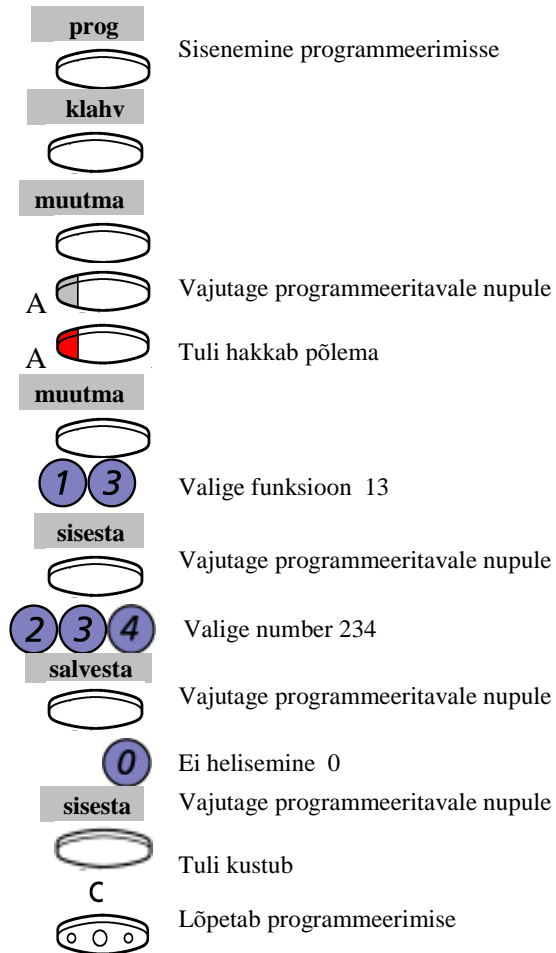

Näiteks: Nupu "A" teiseks tasemeks numbriga 06402333 salvestamine

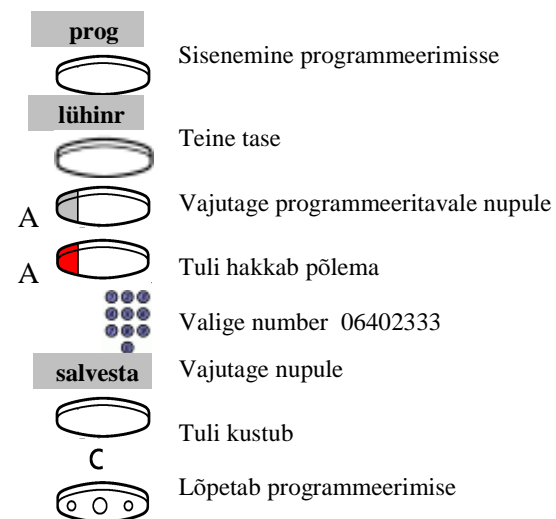











Nupude funktsioonid

Nimi	Kirjeldus	Funktsiooni kood	Number	Helisemine
KIIRVALIMINE	Mälu nupp kuni 4 kohta	10	Number või kood (4 kohta)	-
JÄRELVALIMINE	Koputus Järjekord Noppimine Vaheleminek	11	4 5 6 8	-
VÄLISLIIN	Linna liini esindus	12	liini dir.nr.	0-4
ESINDUS	Sisenumbride esindus	13	sisenumber	0-4
OTSELIIN	Lisaliin kahe telefoni vahel	14	Sisenumber	0-4
KUULUTUS	Valjuhäälnähtamine	15	Rühma Nr.(0-7)	-
ACD RÜHM		16		
ACD ESINDUS		17		
ÜLDINE KÕNEPOST	Postkasti esindus	18	Postkasti Nr.	-
TANDEMESISINDUS	Tandemi esindus	19	-	0-4
R-KLAHV	R nupp analoog linnaliinide jaoks	25	-	-
LIIN 2 VABA	Suleb teise liini	26	-	
KONVERENTS	Koverentsi moodustamine	27		
KIIRVASTUS	Automaatne vastamine	28		
ACD VALMIS		29		
ACD PUHKUD		31		
ACD ABI		32		
OPER.OOTELE	Operaatori ootelepanemine	33		
VÄLINE KÕKEP	Väline kõnepostkast	34		
OOTELE	Ootelepanemine	35		
SUUNAMINE	Ühendamine	36		
SALVESTA/VALI	Salvestatav mälu nupp	37		
L2 INFO	Liin2 helistaja numbriga vaatamine	38		
NR SALASTUS	Väljahelistamisel numbriga varjamine	40		
SISSE/VÄLJA	Tandemi juhtimine	43		
ACD PAUS		44		
LINDISTUS	Käimasoleva kõne lindistamine	45		

Helisemine	
0	Ei helise
1	Heliseb
2	Heliseb 10 sek. pärast
3	Heliseb 1 kord
4	Heliseb 1 kord 10 sek. pärast

Toonid ja helinad





Toonid

<i>Valimistoon</i>		
<i>Eriline valimistoon</i>		
<i>Kutse</i>		kordub 4s
<i>Eriline. Kutse</i>		kordub 4s
<i>Telefon heliseb Liinil 2</i>		
<i>Kinni</i>		
<i>Tundmatu number</i>		
<i>Blokeeritud</i>		
<i>Kinnitus</i>		
<i>Vahelesegamine</i>		
<i>Konverents</i>		kordub 15s

Telefoni helinad

<i>Sisekutse</i>		kordub 4s
<i>Väliskutse</i>		kordub 4s
<i>Tagasihelistamine</i>		

Nupu signaalambi tähendused

	Lamp ei põle	Funktsioon ei ole aktiveeritud
	Ühtlaselt põlev	Funktsioon on aktiveeritud
	Kiiresti vilkuv	Sissetulev kõne / Vastamata teade
	Aeglaselt vilkuv	Kõne on ootel
	Põleb pidevalt	Toimub kõne
	lühikeste vahedega	

0 800 2580 0 640 2333		0 800 2580 0 640 2333		0 800 2580 0 640 2333	
<i>business</i> phone		<i>business</i> phone		<i>business</i> phone	
Teine tase	E	Teine tase	E	Teine tase	E
Teade	F	Teade	F	Teade	F
Info		Info		Info	
A	GA		GA		GA
B	HB		HB		HB
C	IC		IC		IC
D	JD		JD		JD
Ühendamine Suunatud	K	Ühendamine Suunatud	K	Ühendamine Suunatud	K
Vahekõne Konverents	L	Vahekõne Konverents	L	Vahekõne Konverents	L
Liin2 Loe& L2 nr	M	Liin2 Loe& L2 nr	M	Liin2 Loe& L2 nr	M
Liin 1 Salvest/Kord	N	Liin 1 Salvest/Kord	N	Liin 1 Salvest/Kord	N